











DE BUIS VAN DE EXTRA TANK MET DE JET-POMP - VERWIJDERING, INSTALLATIE, (C)

Reparatie-instructies nummer 11053	Reparatie-instructies naam De buis van de extra tank met de jet-pomp - Verwijdering, Installatie, (C)	Van toepassing op 396295000044600 ...
Model COMBI	Productie periode 2019	Wijziging Niet geselecteerd

-  **WAARSCHUWING:** het Gebruik van een open vuur bij het werken met brandstof apparatuur onderdelen is ten strengste verboden.
-  **WAARSCHUWING:** Vermijd het morsen van brandstof. Gemorste brandstof moet worden opgeruimd onmiddellijk.
-  **WAARSCHUWING:** Vermijd contact van de brandstof en de dampen met de mond, de huid, de ogen en de ademhalingswegen.
-  **WAARSCHUWING:** Zorg moeten worden genomen bij het werken met brandstof. Benzinedampen zijn giftig en explosief.
-  **WAARSCHUWING:** Niet-naleving van veiligheidsnormen bij het werken met brandstof-apparatuur en brandstof kan leiden tot ernstig letsel of brand.
-  **WAARSCHUWING:** Voordat u brandstof apparatuur component loskoppelen zorg ervoor dat er geen brandstof druk. De brandstof in het brandstofsysteem blijft onder hoge druk, zelfs wanneer de motor op de rest.
-  **WAARSCHUWING:** Ontdoen van ongebruikte en/of vervuilde brandstof is in overeenstemming met de lokale wetgeving.
-  **KENNISGEVING:** Voordat disconneting brandstof leidingen, het reinigen van de leidingen aan de buitenkant van vuil.
-  **KENNISGEVING:** de Beschadigde elementen en schroeven moeten vervangen worden.
-  **KENNISGEVING:** Zorg moet worden genomen terwijl het verwijderen van de buis te voorkomen knikken.

Verwijdering:

Raadpleeg de instructies - DROPSIDE TRUCK, COMBI, UAZ AMBULANCE VOOR MEDISCHE DIENSTEN - Batterij – Uitschakeling/Aansluiting (C) (37070)

Raadpleeg de instructies - Verlichting van de druk in het brandstofsysteem (C) (00155)

Raadpleeg de instructies Scheidings - Verwijderen/Installatie (C) (11042)

Raadpleeg de instructies - het Installeren van een auto op een lift (C) (00410)

Raadpleeg de instructies - u Achter motor spatbord - Verwijderen/Installatie (C) (28010)

AFBEELDING

WERKING BESCHRIJVING

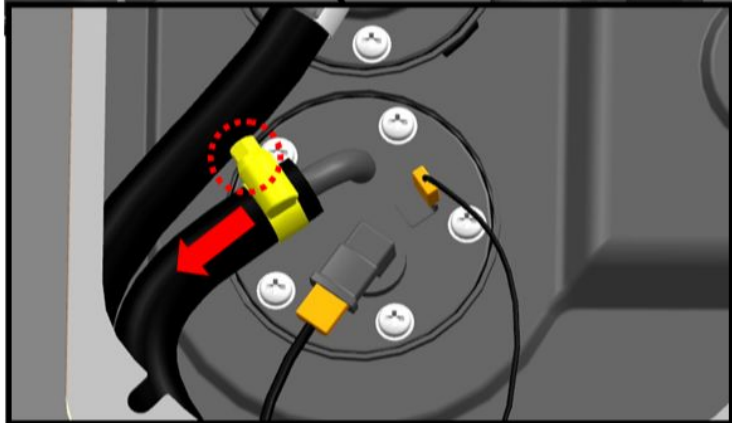
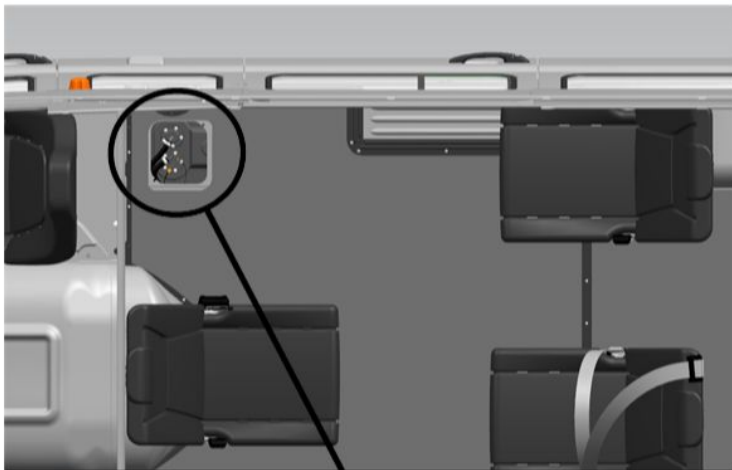

Img 1

1. Draai de slangklem.

S=7

draaimoment - 3 Nm

2. Verwijder de slang

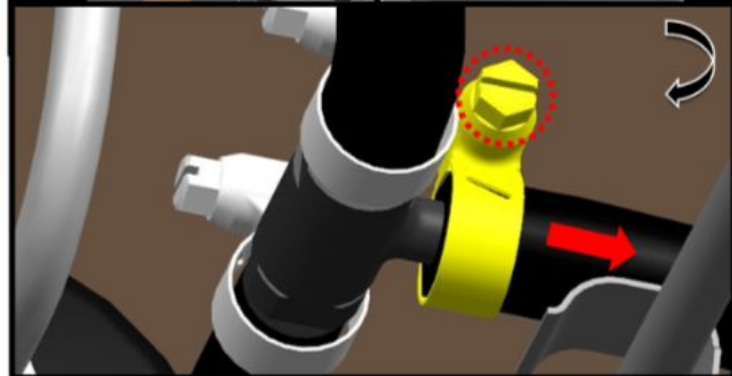
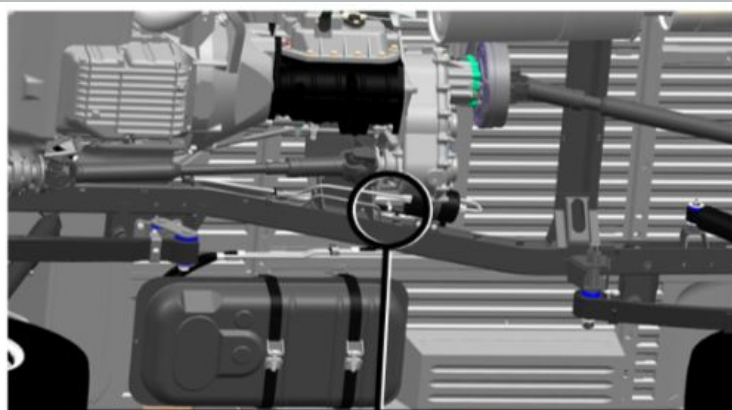

Img 2

3. Draai de slangklem.

S=7

draaimoment - 3 Nm

4. Verwijder de slang

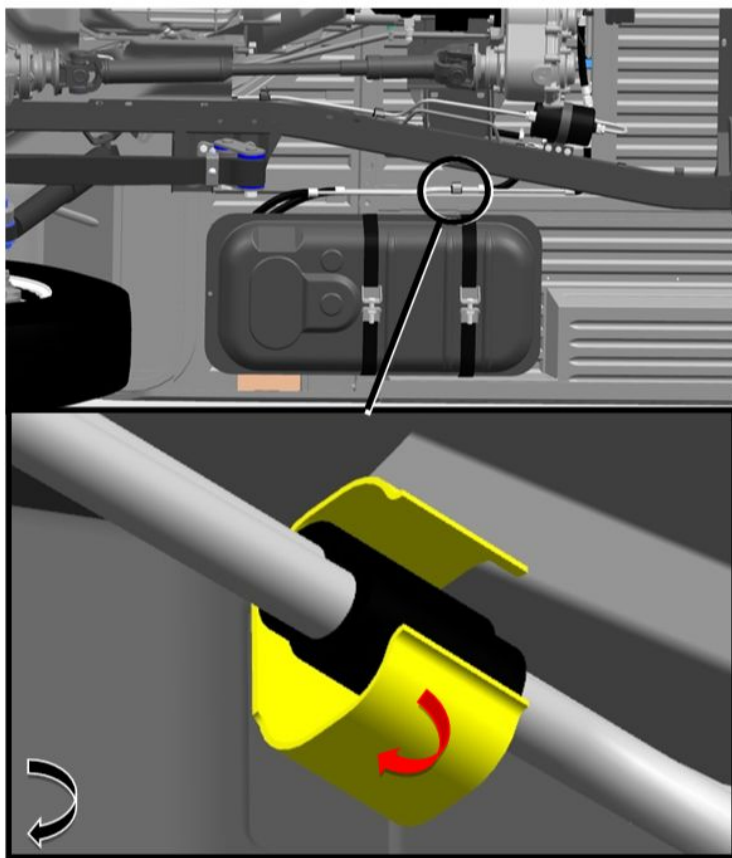

5. Unbend de beugel.

Img 3

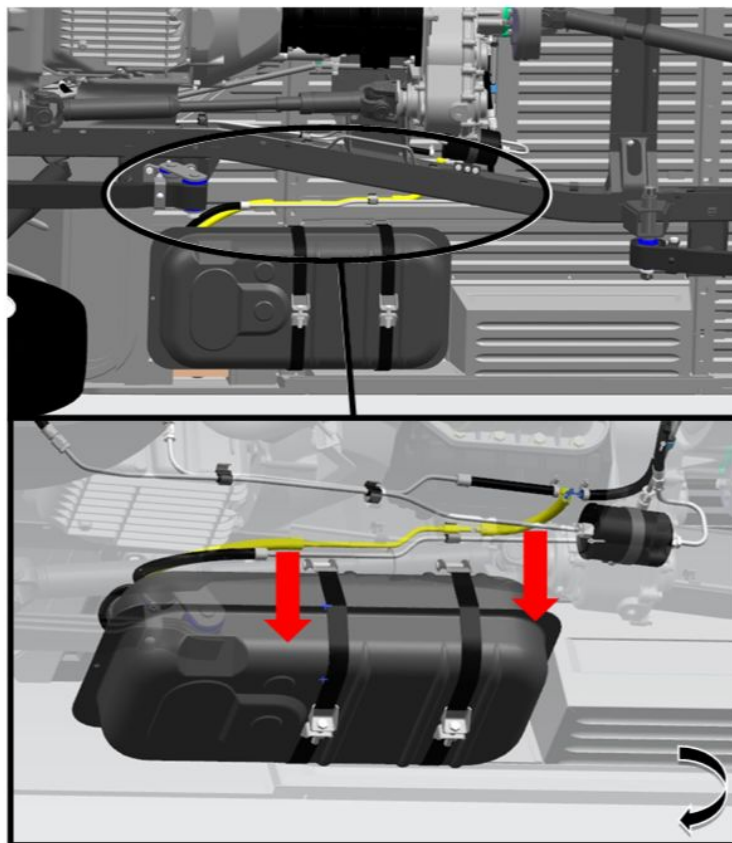

6. Verwijder de buis.

Img 4

Installatie:

 **KENNISGEVING:** Draai de klemmen van de jet-pomp tot krapte wordt gewaarborgd.

Installeren in de omgekeerde volgorde van het verwijderen.



KENNISGEVING: Na de installatie, in - /uitschakelen van de ontsteking meerdere keren op druk in het brandstofsysteem. Controleer of de verbindingen goed vastzitten en stevig bevestigd worden.